

Mini kitchen • Kitchenette • Mini-cuisine
Cocina pequeña • Minicucina • Mini kuchenka
Minikonyha • Малогабаритная электроплита • ميني كيتشن



Bedienungsanleitung

Instruction Manual • Gebruiksaanwijzing • Mode d'emploi
Manual de instrucciones • Istruzioni per l'uso • Instrukcja obsługi/Gwarancja
Használati utasítás • Руководство по эксплуатации • دليل التعليمات



Übersicht der Bedienelemente

Overview of the Components • Overzicht van de bedieningselementen
Liste des différents éléments de commande • Indicación de los elementos de manejo
Elementi di comando • Przegląd elementów obsługi • A kezelőelemek áttekintése
Обзор деталей прибора • نظرة عامة على المكونات

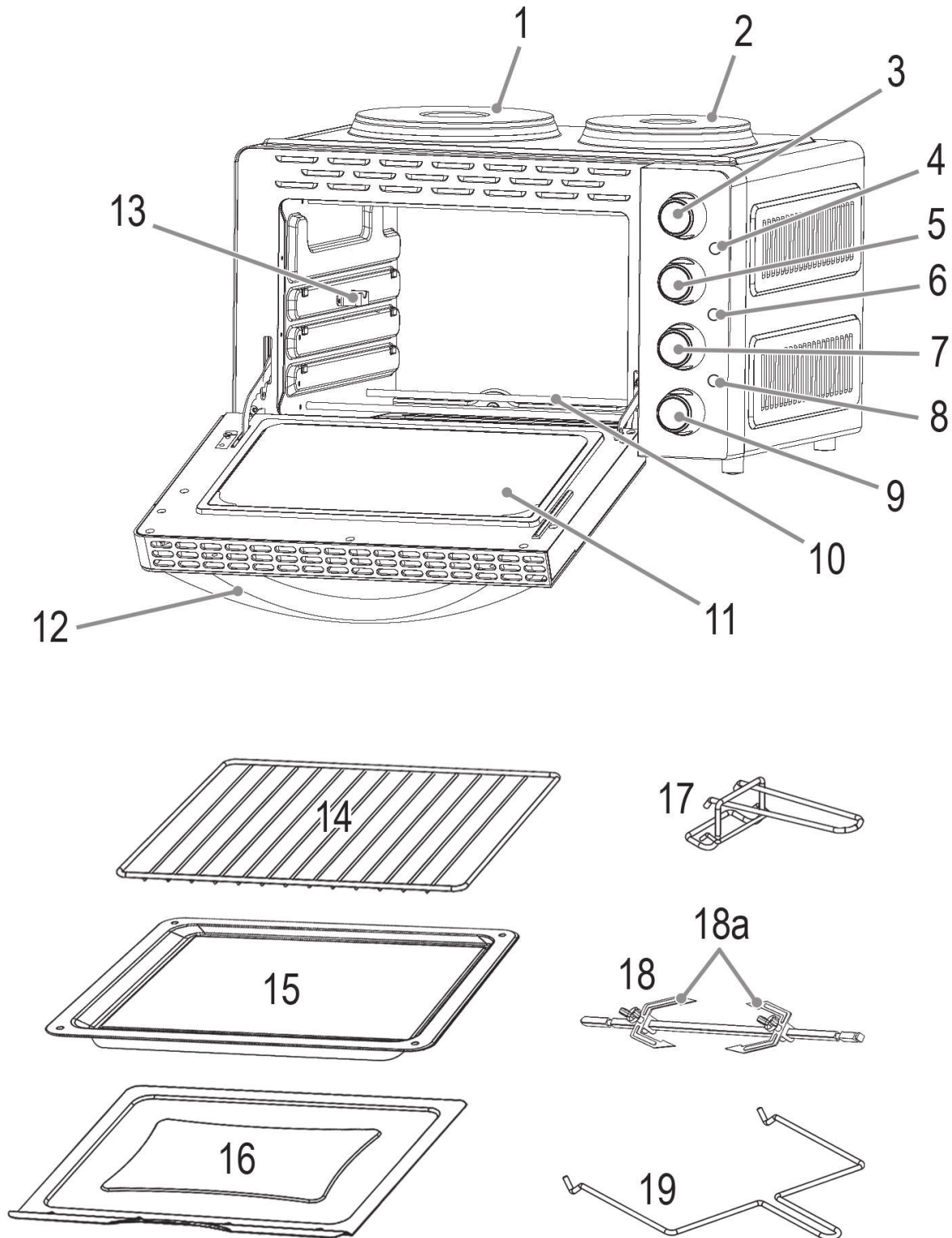

WAŻNE:

Najpierw należy zapoznać się z oddzielnie załączoną instrukcją bezpieczeństwa.

Instrukcja obsługi

Dziękujemy za wybór naszego produktu. Mamy nadzieję, że korzystanie z urządzenia sprawi państwu radość.

Przed rozpoczęciem użytkowania urządzenia przeczytaj uważnie instrukcję obsługi oraz oddzielnie załączone wskazówki bezpieczeństwa. Przechowuj te dokumenty wraz z kartą gwarancyjną, paragonem i, jeśli to możliwe, pudełkiem z opakowaniem wewnętrznym w bezpiecznym miejscu. Jeżeli przekazujesz urządzenie osobom trzecim, dołącz zawsze wszystkie istotne dokumenty.

Symbole użyte w tej instrukcji obsługi

Ważne informacje dotyczące bezpieczeństwa użytkownika są specjalnie wyróżnione. Koniecznie stosuj się do tych wskazówek, aby uniknąć wypadków i uszkodzenia urządzenia:

OSTRZEŻENIE:

Ostrzega przed zagrożeniami dla zdrowia i wskazuje na potencjalne ryzyka obrażeń.

UWAGA:

Wskazuje na potencjalne zagrożenia dla urządzenia lub innych przedmiotów.

Spis treści

| | |
|--|----|
| Przegląd elementów obsługi | 3 |
| Rozpakowanie urządzenia | 33 |
| Przegląd elementów obsługi / Zakres dostawy | 33 |
| Ostrzeżenia dotyczące użytkowania urządzenia | 34 |
| Uwagi dotyczące użytkowania | 34 |
| Symboliczne płyty do gotowania | 34 |
| Symbole piekarnika | 34 |
| Podłączone obciążenie elektryczne | 34 |
| Połączenie elektryczne | 34 |
| Przed pierwszym użyciem | 34 |
| Naczynia do gotowania | 35 |
| Piekarnik | 35 |
| Przyrządy do wyjmowania (17 i 19) | 35 |
| Obsługa | 35 |
| Używanie płyt do gotowania | 35 |
| Używanie piekarnika | 35 |
| Rożen | 35 |
| Zakończenie używania | 36 |

| | |
|--|----|
| Czyszczenie | 36 |
| Płyty do gotowania | 36 |
| Taca na okruchy, blacha do pieczenia, ruszt grilla, rożen, widelce szpikulcowe | 36 |
| Wnętrze piekarnika | 36 |
| Obudowa | 36 |
| Przechowywanie | 36 |
| Dane techniczne | 36 |
| Warunki gwarancji | 36 |
| Usuwanie | 37 |
| Znaczenie symbolu „Pojemnik na śmieci” | 37 |

Rozpakowanie urządzenia

1. Wyjmij urządzenie z opakowania.
2. Usuń wszystkie materiały opakowaniowe, takie jak folie, materiały wypełniające, opaski kablowe i opakowania kartonowe.
3. Sprawdź, czy zawartość opakowania jest kompletna.
4. Jeżeli zawartość opakowania jest niekompletna lub jeżeli widoczne są uszkodzenia, nie używaj urządzenia. Natychmiast zwróć je do sprzedawcy.
5. Usunąć z urządzenia wszelkie istniejące naklejki.
6. Na urządzeniu może nadal znajdować się kurz lub pozostałości po produkcji. Zalecamy wyczyszczenie urządzenia zgodnie z opisem w punkcie „Czyszczenie”.

Przegląd elementów obsługi / Zakres dostawy

- 1 Płyta gotowania, duża
- 2 Płyta gotowania, mała
- 3 Regulator małej płyty grzejnej
- 4 Kontrolka ogrzewania (mała płytka gotowania)
- 5 Regulator dużej płyty grzejnej
- 6 Kontrolka ogrzewania (duża płytka gotowania)
- 7 Pokrętko temperatury piekarnika
- 8 Kontrolka pracy
- 9 Przełącznik funkcyjny piekarnika
- 10 Element grzejny
- 11 Szklane drzwiczki
- 12 Uchwyt drzwiczek
- 13 Uchwyt do zawieszania różna obrotowego
- 14 Ruszt grilla
- 15 Blacha do pieczenia / miska ociekowa
- 16 Taca na okruchy
- 17 Przyrząd do wyjmowania kratki grilla i blachy do pieczenia

- 18 Rożen
18a Widelce szpikulcowe
- 19 Narzędzie do wyjmowania rożna

Ostrzeżenia dotyczące użytkowania urządzenia

OSTRZEŻENIE:

- **Niebezpieczeństwo poparzenia!** Urządzenie dotykać tylko za uchwyt i przełączniki.
- Ponadto podczas używania przyrządów do wyjmowania blachy do pieczenia lub rożna obrotowego należy chronić się przed gorącym za pomocą rękawic lub rękawic kuchennych.
- **Ryzyko pożaru!** Nie należy nigdy używać pojemników z plastiku, kartonu, papieru itp.

UWAGA:

Nie wolno używać torebek do pieczenia ani szklanych pojemników. Mogą pęknąć.

- Ustawiać urządzenie na powierzchni żaroodpornej!
- Utrzymać odpowiednią odległość od łatwopalnych obiektów takich jak meble, zasłony, itp.! Urządzenia nie należy nigdy instalować w szafce!
- Urządzenie należy ustawić tak, aby jego tylny panel był skierowany do ściany.
- Podczas korzystania z piekarnika należy pozostawić co najmniej 12 cm wolnego miejsca po wszystkich stronach urządzenia, aby umożliwić wystarczającą cyrkulację powietrza.
- Ze względu na unoszące się ciepło i parę nie należy ustawiać urządzenia pod szafkami ściennymi.
- Należy uważać, aby przewód zasilający nie stykał się z gorącymi powierzchniami włączonego urządzenia.
- Zawsze obsługiwać urządzenie pod nadzorem. Bardzo suchy chleb może zapalić się wewnątrz urządzenia!
- Podczas użytkowania nie umieszczaj na urządzeniu żadnych przedmiotów, które nie są potrzebne do gotowania.
- To urządzenie posiada drzwi wykonane z bezpiecznego szkła hartowanego. Szkło to jest mocniejsze niż zwykle szkło i bardziej odporne na stłuczenia. Należy unikać zarysowań na powierzchni drzwi. Jeśli na szkłe drzwi pojawi się rysa lub nacięcie, należy skontaktować się z naszym serwisem lub ze specjalistą.
- Nie przechowuj w tym piekarniku żadnych materiałów innych niż akcesoria zalecane przez producenta, gdy nie jest on używany.







Uwagi dotyczące użytkowania

Symboliczne płyty do gotowania

- Regulator (3)  Mała płytka gotowania
- Regulator (5)  Duża płytka gotowania

Symbole piekarnika

- Regulator (7) °C Temperatura piekarnika
- Przełącznik funkcyjny (9) Funkcja piekarnika

-  Wyłączone
-  Grzałka górna
-  Grzałka dolna
-  Grzałka górna i dolna
-  Grzanie górne i dolne z konwekcją
-  Ogrzewanie górne z rożnem i konwekcją

Podłączone obciążenie elektryczne

- Urządzenie może pobierać całkowitą moc 3100 W. W związku z tym wskazane jest podłączenie osobnym przewodem i zabezpieczenie obwodu bezpiecznikiem domowym 16 A.
- Nie używaj rozgałęziaczy ze względu na dużą moc urządzenia.
- **Uwaga, przeciążenie:** Używane przedłużacze powinny mieć przewody o przekroju nie mniejszym niż 1,5 mm². Kable o mniejszym przekroju mogą się przegrzewać.
- Upewnij się, że kabel jest ułożony w taki sposób, aby nie można było za niego pociągnąć ani się o niego potknąć.

Połączenie elektryczne

1. Wszystkie regulatory przekręcić do oporu w kierunku przeciwnym do ruchu wskazówek zegara. Ustawić przełącznik funkcji w pozycji .
2. Sprawdzić, czy napięcie sieciowe, którego chcemy użyć jest zgodne z napięciem urządzenia. Wymagane informacje można znaleźć na tabliczce znamionowej.
3. Włożyć wtyczkę przewodu zasilającego do poprawnie zainstalowanego, odpornego na wstrząsy, gniazdka.

Przed pierwszym użyciem

Na płytach do gotowania i elementach grzejnych znajduje się warstwa ochronna, która ulega spaleni podczas nagrzewania się urządzenia. Może to powodować powstawanie dymu i zapachów podczas używania urządzenia, ale znikną one po kilku użyciach. Nie jest to wada.

- Można zminimalizować powstawanie dymu, przecierając płyty do gotowania i elementy grzejne lekko wilgotną ściereczką przed pierwszym użyciem.
- **Nie** należy stosować żadnych środków do czyszczenia!
- Po przetarciu powierzchnię należy wytrzeć suchą ściereczką.
- Urządzenie można włączyć tylko wtedy, gdy jest zupełnie **suche**.
- Należy zapewnić odpowiedni przepływ powietrza!

- Przed pierwszym użyciem urządzenia należy przez kilka minut używać go oddzielnie, aby umożliwić usunięcie warstw ochronnych.
 1. Włączyć obie płyty do gotowania bez użycia naczyń. Regulatory i ustawić na MAX.
 2. Następnie uruchomić piekarnik bez akcesoriów i bez gotowania potraw. Regulator °C ustawić na 230 °C. Ustawić przełącznik funkcji na .

Naczynia do gotowania

- Aby zoptymalizować zużycie energii, należy używać wyłącznie garnków z płaskim dnem.

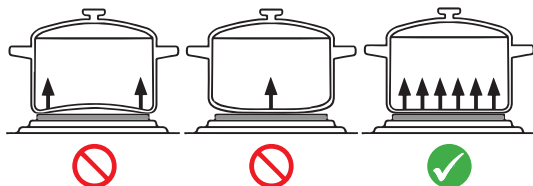

- Garnek nigdy nie powinien być mniejszy niż płyta do gotowania. Spowodowałoby to straty energii. W najgorszym przypadku płyta do gotowania może ulec zniekształceniu.

Piekarnik

- Tacę na okruchy należy zawsze wsuwać pod dolny element grzejny.
- Zalecane jest wstępne nagrzanie piekarnika przez ok. 10–15 minut.
- Korzystanie z ustawień z konwekcją zapewnia oszczędność energii. W takim przypadku gorące powietrze jest szybciej i bardziej równomiernie rozprowadzane przez wentylator wewnątrz piekarnika.
- Podczas grillowania lub pieczenia należy zawsze używać włożonej miski ociekowej. Dzięki temu tłuszcz nie będzie ściekał na dolny element grzejny.
- W tym piekarniku nie ma timera. Muszą Państwo sami kontrolować czas gotowania.
- Piekarnik oferuje szereg ustawień. Zgodnie z przepisem należy wybrać temperaturę.

Oto kilka przykładów tego, w jaki sposób można używać wymienionych niżej funkcji:

- **Grzałka górna:**
Do grillowania lub zapiekanki.
- **Ogrzewanie górne z rożnem i konwekcją:**
Drób i duże pieczenie mięsa pieką się równomiernie.
- **Grzanie górne i dolne z konwekcją:**
Np. pizza, ciasta itp.

Przyrządy do wyjmowania (17 i 19)

- a) Aby wyjąć blachę do pieczenia
- b) Aby zdjąć ruszt grilla

Aby zdjąć rożen, należy użyć przyrządu do wyjmowania (19).

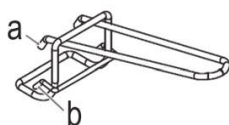

Obsługa

- Płyty do gotowania i piekarnik można obsługiwać oddzielnie lub łącznie.
- W przypadku jednoczesnego korzystania z płyt do gotowania i piekarnika, czas gotowania może być nieco dłuższy niż w przypadku korzystania z nich bez piekarnika. Wynika to z przyczyn technicznych i nie jest wadą.

Używanie płyt do gotowania

1. Obrócić regulator i/lub w prawo, aż włączy się kontrolka ogrzewania.
2. Wybrać ustawienie pomiędzy 1 a MAX. Związana z tym kontrolka ogrzewania gaśnie po osiągnięciu przez płytę temperatury.

Używanie piekarnika

1. Za pomocą regulatora °C wybrać temperaturę pomiędzy LOW (niska) a 230 °C.
2. Wybrać żądaną funkcję piekarnika za pomocą przełącznika funkcyjnego piekarnika. Lampka kontrolna (8) wskazuje, że piekarnik jest w użyciu.

Rożen

Pieczeń nie powinna być zbyt duża. Grillowana potrawa musi mieć wystarczający odstęp od ścianek wewnętrznych i prętów grzejnych. W żadnym wypadku nie może się z nimi stykać.

1. Włożyć blachę do pieczenia / miskę ociekową do dolnej prowadnicy piekarnika.
2. Natrzeć rożen i widelce szpikulcowe olejem jadalnym.
3. Przed grillowaniem drobiowi nadaje się kształt gotowy do serwowania. W tym celu skrzydełka i udka proszę przywiązać ściśle nicią kuchenną do korpusu.

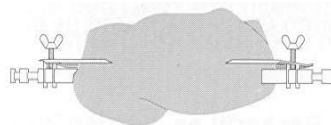

4. Upieczony drób lub kawałek pieczonego mięsa ostrożnie umieścić na rożnie. Wsunąć widelce szpikulcowe na rożen i zamocować nimi pieczeń. Dokręcić widelce szpikulcowe za pomocą śrub.
5. Umieścić przygotowany rożen w piekarniku za pomocą przyrządu do wyjmowania. Najpierw włożyć koniec rożna obrotowego bez nacięcia do silnika po prawej stronie piekarnika. Następnie zaczepić drugi koniec rożna obrotowego do wieszaka po lewej stronie piekarnika.
6. Wybierz temperaturę i funkcję . Rożen zaczyna się obracać. Rożen obrotowy zaczyna się kręcić. Proszę zwrócić uwagę na to, by pieczeń mogła się swobodnie obracać.
7. Po upieczeniu mięsa wyjąć rożen za pomocą uchwyty.

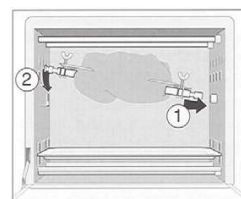

Zakończenie używania

1. Wszystkie regulatory przekręcić do oporu w kierunku przeciwnym do ruchu wskazówek zegara. Ustawić przełącznik funkcji w pozycji [OFF].
2. Następnie należy wyjąć wtyczkę sieciową z gniazdka.

Czyszczenie



OSTRZEŻENIE:

- Przed czyszczeniem należy zawsze wyjąć wtyczkę z gniazdka.
- Zaczekać, aż urządzenie ostygnie.
- Nie należy nigdy zanurzać urządzenia w wodzie. Może to doprowadzić do porażenia prądem lub pożaru.



UWAGA:

- Nie używać szczotek drucianych ani żadnych szorstkich przedmiotów do mycia.
- Nie stosować agresywnych ani ściernych środków do czyszczenia.

- Zalecamy przechowywanie urządzenia w oryginalnym opakowaniu, jeśli nie jest używane przez dłuższe okresy czasu.
- Zawsze trzymać urządzenie poza zasięgiem dzieci w dobrze wentylowanym, suchym miejscu.

Płyty do gotowania

- Płyty do gotowania czyścić wilgotną ściereczką.
- Do czyszczenia elementów stalowych należy używać płynu do mycia naczyń.

Taca na okruchy, blacha do pieczenia, ruszt grilla, rożen, widelce szpikulcowe

- Pod elementami grzejnymi znajduje się taca na okruchy. Trzeba ją ciągnąć do przodu w celu wyjęcia.
- Wyczyścić wszystkie akcesoria w gorącej wodzie do płukania z odrobiną płynu do mycia naczyń. Następnie dobrze wysuszyć części.

Wnętrze piekarnika

Zachować czystość wewnątrz pieca.

1. Usunąć rozpryski i pozostałości żywności na ścianie pieca, używając wilgotnej ściereczki zmozonej w wodzie z dodatkiem środka do mycia naczyń.
2. Wytrzeć do sucha za pomocą suchego ręcznika.
3. Odlóż tacę na okruchy i inne akcesoria.

Obudowa

Po użyciu oczyścić obudowę lekko zwilżoną ściereczką.

Przechowywanie

- Wyczyścić urządzenie zgodnie z opisem i poczekać, aż całkowicie wyschnie.

Dane techniczne

Model:.....KK 3786

Napięcie zasilania:220–240 V~, 50/60 Hz

Moc wejściowa:

Wydajność całkowita:.....3100 W

Mała płyta do gotowania:600 W

Duża płyta do gotowania:.....1000 W

Grzałka dolna piekarnika:700 W

Grzałka górna piekarnika:800 W

Stopień ochrony:I

Waga netto:ok. 10,2 kg

Zastrzegamy sobie prawo wprowadzania zmian technicznych i projektowych w trakcie ciągłego rozwoju produktu.

To urządzenie zostało przetestowane zgodnie z wszystkimi obowiązującymi, aktualnymi dyrektywami CE i zbudowane zgodnie z najnowszymi przepisami bezpieczeństwa.

Warunki gwarancji

Przyznajemy 24 miesiące gwarancji na produkt licząc od daty zakupu.

W tym okresie będziemy bezpłatnie usuwać w terminie 14 dni od daty dostarczenia wadliwego sprzętu z kartą gwarancyjną do miejsca zakupu wszystkie uszkodzenia powstałe w tym urządzeniu na skutek wady materiałów lub wadliwego wykonania, naprawiając oraz wymieniając wadliwe części lub (jeśli uznamy za stosowne) wymieniając całe urządzenie na nowe.

Sprzęt do naprawy powinien być dostarczony w komplecie wraz z dowodem zakupu oraz z ważną kartą gwarancyjną do sprzedawcy w miarę możliwości w oryginalnym opakowaniu lub innym odpowiednim dla zabezpieczenia przed uszkodzeniem. W razie braku kompletnego opakowania fabrycznego, ryzyko uszkodzenia sprzętu podczas transportu do i z miejsca zakupu ponosi reklamujący.

Naprawa gwarancyjna nie dotyczy czynności przewidzianych w instrukcji obsługi, do wykonania których zobowiązany jest użytkownik we własnym zakresie i na własny koszt.

Gwarancja nie obejmuje:

- mechanicznych, termicznych, chemicznych uszkodzeń sprzętu i wywołanych nimi wad,
- uszkodzeń powstałych w wyniku działania sił zewnętrznych takich jak wylądowania atmosferyczne, zmiana napięcia zasilania i innych zdarzeń losowych,
- nieprawidłowego ustawienia wartości napięcia elektrycznego, zasilanie z nieodpowiedniego gniazda zasilania,
- sznurów połączeniowych, sieciowych, żarówek, baterii, akumulatorów,
- uszkodzeń wyrobu powstałych w wyniku niewłaściwego lub niezgodnego z instrukcją jego użytkowania, przechowywania, konserwacji, samowolnego zrywania plomb oraz wszelkich przeróbek i zmian konstrukcyjnych dokonanych przez użytkownika lub osoby niepowołane,
- roszczeń z tytułu parametrów technicznych wyrobu, o ile są one zgodne z podanymi przez producenta,
- prawidłowego zużycia i uszkodzeń, które mają nieistotny wpływ na wartość lub działanie tego urządzenia.

Karta gwarancyjna bez pieczętki sklepu, daty sprzedaży, nie wypełniona, źle wypełniona, ze śladami poprawek, nieczytelna wskutek zniszczenia, bez możliwości ustalenia miejsca sprzedaży oraz dołączonego dowodu zakupu jest nieważna.

Korzystanie z usług gwarancyjnych nie jest możliwe po upływie daty ważności gwarancji. Gwarancja na części lub całe urządzenie, które są wymieniane kończy się, wraz z końcem gwarancji na to urządzenie.

Wszystkie inne roszczenia, wliczając w to odszkodowania są wykluczone chyba, że prawo przewiduje inaczej. Roszczenia wykraczające poza tę umowę nie są uwzględniane przez tę gwarancję.

Gwarancja na sprzedany towar konsumpcyjny nie wyłącza, nie ogranicza ani nie zawiesza uprawnień kupującego wynikających z niezgodności towaru z umową.

Gwarancja oraz zawarte w niej warunki obowiązują na terenie Rzeczypospolitej Polskiej.

Dystrybutor:

CTC Clatronic Sp. z o.o

Ul. Brzeska 1

45-960 Opole

Usuwanie

Znaczenie symbolu „Pojemnik na śmieci”



Proszę oszczędzać nasze środowisko, sprzęt elektryczny nie należy do śmieci domowych.

Proszę korzystać z punktów zbiorczych, przewidzianych do zdawania sprzętu elektrycznego, i tam proszę oddawać sprzęt elektryczny, którego już nie będą Państwo używać.

Tym sposobem pomagają Państwo unikać potencjalnych następstw niewłaściwego usuwania odpadów, mających wpływ na środowisko i zdrowie ludzi.

Tą drogą przyczyniają się Państwo do ponownego użycia, do recyklingu i do innych form wykorzystania starego sprzętu elektrycznego i elektronicznego.

Informacje, gdzie można zdać sprzęt, otrzymają Państwo w swoich urzędach komunalnych lub w administracji gminy. Twój sprzedawca i partner umowy jest również zobowiązany do bezpłatnego odbioru starego urządzenia.