

# BOMANN®

## EISWÜRFELBEREITER EWB 6060 CB

Ice Cube Maker • Ijsblokjesmaker • Machine à glaçons  
Fabricador de cubitos de hielo • Macchina per cubetti di ghiaccio • Kostkarka do lodu  
Jégkockakészítő • Льдогенератор • لإنشاء مكعبات الثلج



### Bedienungsanleitung

Instruction Manual • Gebruiksaanwijzing • Mode d'emploi  
Manual de instrucciones • Istruzioni per l'uso • Instrukcja obsługi/Gwarancja  
Használati utasítás • Руководство по эксплуатации • دليل التعليمات

CE

## Übersicht der Bedienelemente

Overview of the Components • Overzicht van de bedieningselementen  
Liste des différents éléments de commande • Indicación de los elementos de manejo  
Elementi di comando • Przegląd elementów obsługi • A kezelőelemek áttekintése  
Обзор деталей прибора • نظرة عامة على المكونات

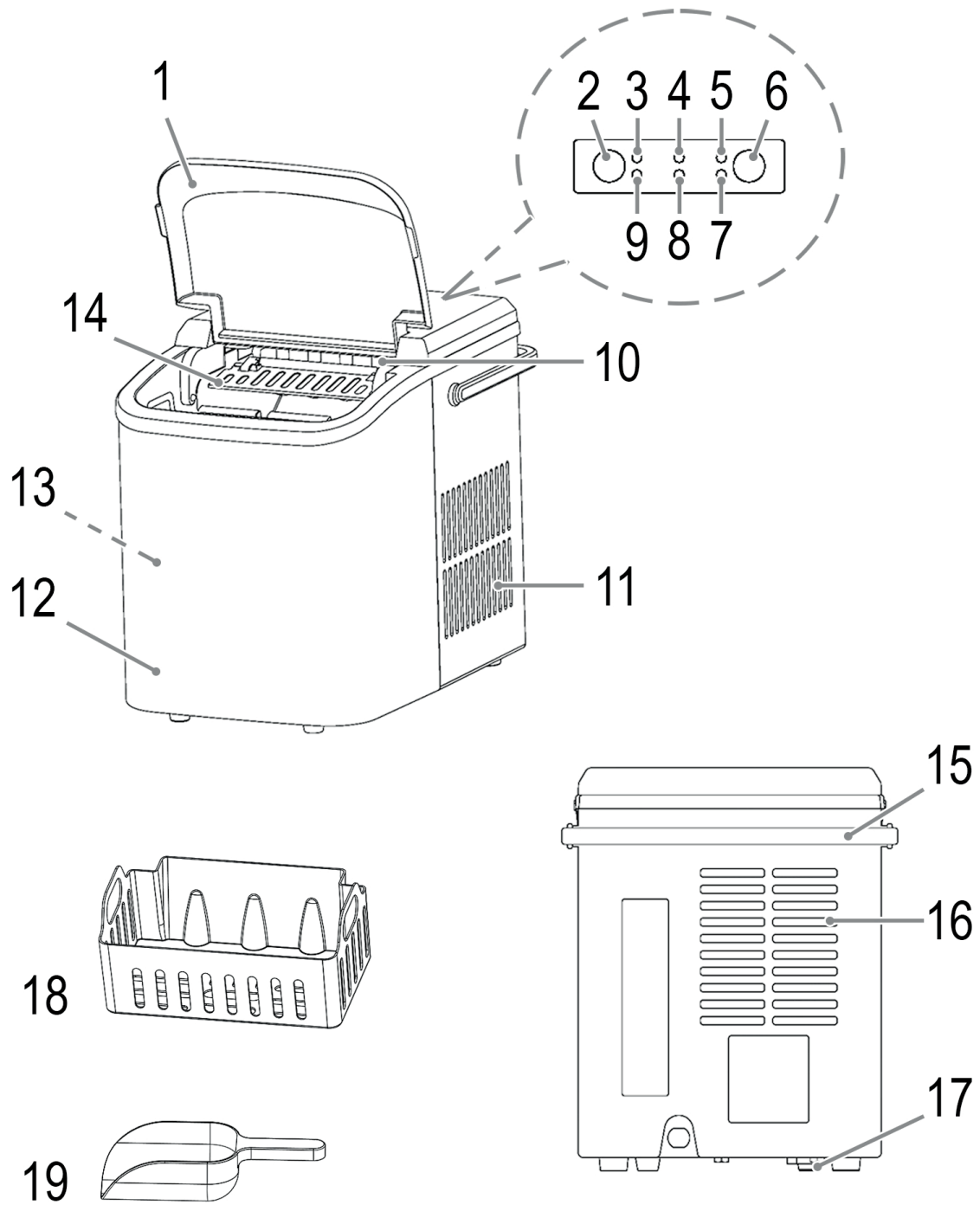

## WAŻNE:

Najpierw należy zapoznać się z oddzielnie załączoną instrukcją bezpieczeństwa.

### Instrukcja obsługi

Dziękujemy za wybór naszego produktu. Mamy nadzieję, że korzystanie z urządzenia sprawi państwu radość.

Przed rozpoczęciem użytkowania urządzenia przeczytaj uważnie instrukcję obsługi oraz oddzielnie załączone wskazówki bezpieczeństwa. Przechowuj te dokumenty wraz z kartą gwarancyjną, paragonem i, jeśli to możliwe, pudełkiem z opakowaniem wewnętrznym w bezpiecznym miejscu. Jeżeli przekazujesz urządzenie osobom trzecim, dołącz zawsze wszystkie istotne dokumenty.

### Symbole użyte w tej instrukcji obsługi

Ważne informacje dotyczące bezpieczeństwa użytkownika są specjalnie wyróżnione. Koniecznie stosuj się do tych wskazówek, aby uniknąć wypadków i uszkodzenia urządzenia:

#### OSTRZEŻENIE:

Ostrzega przed zagrożeniami dla zdrowia i wskazuje na potencjalne ryzyka obrażeń.

#### UWAGA:

Wskazuje na potencjalne zagrożenia dla urządzenia lub innych przedmiotów.

### Spis treści

<b>Przegląd elementów obsługi</b> .....	<b>3</b>
<b>Rozpakowanie urządzenia</b> .....	<b>31</b>
<b>Zakres dostawy</b> .....	<b>31</b>
<b>Przegląd elementów obsługi</b> .....	<b>31</b>
<b>Ostrzeżenia dotyczące użytkowania urządzenia</b> .....	<b>32</b>
Jeżeli obwód chłodniczy zostanie uszkodzony .....	32
<b>Uwagi dotyczące użytkowania</b> .....	<b>32</b>
Lokalizacja .....	32
Montaż .....	32
Połączenie elektryczne .....	32
Gotowości (Tryb gotowości) .....	32
Rozmiar kostki lodu .....	32
Eco Save (Funkcja oszczędzania energii) .....	32
<b>Obsługa</b> .....	<b>32</b>
Tworzenie kostek lodu .....	32
Zatrzymanie wytwarzania kostek lodu .....	33
Lampka kontrolna ICE FULL (Tacka na kostki lodu została zapełniona) .....	33
Lampka kontrolna ADD WATER (Konieczność dolania wody) .....	33

<b>Czyszczenie i konserwacja</b> .....	<b>33</b>
Samoczyszczenie .....	33
Pojemnik na kostki lodu .....	33
Obudowa i wnętrze .....	34
Spust wody resztkowej .....	34
<b>Przechowywanie</b> .....	<b>34</b>
<b>Usterki i sposoby ich usuwania</b> .....	<b>34</b>
<b>Dane techniczne</b> .....	<b>34</b>
<b>Warunki gwarancji</b> .....	<b>34</b>
<b>Usuwanie</b> .....	<b>35</b>
Znaczenie symbolu „Pojemnik na śmieci” .....	35

### Rozpakowanie urządzenia

#### UWAGA:



Podczas rozpakowywania urządzenia i usuwania materiałów opakowaniowych, nie przechylaj urządzenia o więcej niż 45°, w przeciwnym razie sprężarka układu chłodzenia może ulec uszkodzeniu.

1. Wymij urządzenie z opakowania.
2. Usuń wszystkie materiały opakowaniowe, takie jak folie, materiały wypełniające, opaski kablowe i opakowania kartonowe. Usuń również taśmę w zbiorniku wody, która jest przymocowana do mocowania ruchomych części.
3. Sprawdź, czy zawartość opakowania jest kompletna.
4. Jeżeli zawartość opakowania jest niekompletna lub jeżeli widoczne są uszkodzenia, nie używaj urządzenia. Natychmiast zwróć je do sprzedawcy.
5. Na urządzeniu może nadal znajdować się kurz lub pozostałości po produkcji. Zalecamy wyczyszczenie urządzenia zgodnie z opisem w punkcie „Czyszczenie i konserwacja”.

### Zakres dostawy

- 1× Kostkarka do lodu
- 1× Łopatka do lodu
- 1× Zapasowe zamknięcie do otworu drenażu
- 1× Uchwyty do przenoszenia

### Przegląd elementów obsługi

- 1 Okładka
- 2 Przycisk  (włączanie / wyłączanie)
- 3 Lampka kontrolna SMALL
- 4 Lampka kontrolna LARGE
- 5 Lampka kontrolna CLEAN
- 6 Przycisk  (wybierz rozmiar kostki lodu)

- 7 Lampka kontrolna ICE FULL
- 8 Lampka kontrolna ADD WATER
- 9 Lampka kontrolna POWER
- 10 Jednostka zamrażająca
- 11 Wylot powietrza
- 12 Obudowa
- 13 Zbiornik na wodę (wewnątrz urządzenia)
- 14 Suwak na kostki lodu
- 15 Uchwyt do przenoszenia
- 16 Wlot powietrza
- 17 Woda resztkowa - otwór drenażowy
- 18 Pojemnik na kostki lodu
- 19 Łopatką do lodu

## Ostrzeżenia dotyczące użytkowania urządzenia

### OSTRZEŻENIE:

- Obwód chłodniczy urządzenia używa izobutan (R600a) czynnika, naturalny, palny i wysoce odnawialny gaz. Podczas transportu i montażu urządzenia, chroń urządzenie przed upadkiem. Obwód chłodniczy nie może ulec uszkodzeniu.
- Podczas przenoszenia urządzenia za uchwyt należy zawsze przenosić je prosto i obiema rękami, aby uniknąć przechylenia uchwytu.

### UWAGA:

Przed pierwszym uruchomieniem i po przeniesieniu urządzenia należy odczekać 2 godziny, aby czynnik chłodniczy mógł się ustabilizować. W przeciwnym razie może dojść do uszkodzenia sprężarki.

### Jeżeli obwód chłodniczy zostanie uszkodzony

- Należy unikać otwartego ognia i źródeł zapłonu.
- Wyciągnij wtyczkę z kontaktu.
- Przewietrz pomieszczenie, w którym jest zainstalowane urządzenie.

## Uwagi dotyczące użytkowania

### Lokalizacja

- Umieść urządzenie na stabilnej, poziomej, wodoodpornej i równej powierzchni. Zachować co najmniej 15 cm odstępu od ścian lub przedmiotów.
- Nie umieszczać urządzenia na lub w bezpośrednim sąsiedztwie źródeł ciepła takich, jak piecyków, grzejników, itp.

### Montaż

Zamontuj uchwyt do przenoszenia, wkładając jego końce w otwory w obudowie. Upewnij się, że jest on mocno osadzony.

- **Uwaga:** Po zamontowaniu uchwytu do przenoszenia nie można go już zdemontować!

### Połączenie elektryczne

1. Zanim połączycie Państwo wtyczkę z gniazdkiem proszę sprawdzić, czy napięcie sieci jest zgodne z napięciem urządzenia. Odpowiednie informacje znajdują Państwo na tabliczce identyfikacyjnej urządzenia.
2. Urządzenie należy podłączyć do prawidłowo za- instalowanego gniazdka ściennego.

### Gotowości (Tryb gotowości)

- Lampka kontrolna POWER miga.
- Zapala się ostatni ustawiony rozmiar kostki lodu.

### Rozmiar kostki lodu

Możesz wybrać jeden z 2 rozmiarów:

- małe (SMALL)
- duże (LARGE)

### Eco Save (Funkcja oszczędzania energii)



Po napełnieniu pojemnika na lód urządzenie przełącza się w tryb gotowości.

W ten sposób korzystamy na zwiększonym bezpieczeństwie oraz niższym zużyciu energii.

## Obsługa

Przy pierwszym użyciu urządzenia lub jeśli nie było ono używane przez dłuższy czas, należy wyczyścić urządzenie zgodnie z opisem w rozdziale „Czyszczenie i konserwacja”.

### Tworzenie kostek lodu

1. Upewnij się, że korek zbiornika wody na spodzie urządzenia jest szczelnie zamknięty.
2. Otwórz pokrywę i wyjmij tackę z kostkami lodu.
3. W dolnej części zbiornika na wodę znajduje się filtr. Upewnij się, że jest on mocno włożony.
4. Napełnij pojemnik wodą maksymalnie do znaku MAX. Do robienia kostek lodu używaj tylko wody pitnej.
  - W celu uzyskania najlepszych wyników temperatura wody powinna wynosić od 7 °C do 20 °C, a temperatura otoczenia od 16 °C do 25 °C.
  - W celu uzyskania przezroczystych kostek lodu należy użyć schłodzonej wody pitnej, którą wcześniej zagotowano.
5. Teraz włóż z powrotem tackę z kostkami lodu i zamknij pokrywę.
6. Wybrać żądany rozmiar kostek lodu za pomocą przycisku . Zapala się odpowiednia lampka kontrolna.
7. Naciśnij przycisk , aby rozpocząć produkcję kostek lodu.
  - Ze względów higienicznych, nie należy używać kostek lodu powstałych w pierwszym cyklu pracy urządzenia.

- Pierwsze kostki lodu są małe, co zależy od temperatury wody i otoczenia. Kostki lodu staną się większe w kolejnym cyklu.
  - Z powodu szybkiego zamarzania, kostki lodu mogą mieć „mleczny” wygląd. Jest to spowodowane uwięzieniem powietrza w wodzie i nie wpływa na jakość kostek lodu.
8. Podczas produkcji kostek lodu należy trzymać pokrywę zamkniętą. Cykl przygotowywania kostek lodu trwa od 8 do 10 minut.

#### Zatrzymanie wytwarzania kostek lodu

Naciśnij przycisk , aby zatrzymać produkcję kostek lodu.

- Jeśli praca urządzenia zostanie przerwana ręcznie, woda, która nie będzie dłużej potrzebna, zostanie odprowadzona z powrotem do zbiornika na wodę. Tylko wówczas urządzenie zakończy pracę. Częściowo przygotowane kostki lodu pozostaną na prętach chłodzących. Gdy wystarczająco się roztopią, odpadną i spadną na tackę na kostki lodu.

#### Lampka kontrolna ICE FULL (Tacka na kostki lodu została zapełniona)

Czujnik temperatury zatrzymuje wytwarzanie kostek lodu, gdy tylko pojemnik na kostki wypełni się.

Miga lampka kontrolna ICE FULL. Urządzenie przełączy się w tryb gotowości.

- Wyjąć kostki lodu, używając załączonej łopatkę do lodu. Podczas wyjmowania tacki na kostki lodu część wody może wyciec przez otwory na podłogę.
- Lampka kontrolna ICE FULL zgaśnie, a wytwarzanie kostek lodu zostanie po chwili wznowione.

#### Lampka kontrolna ADD WATER (Konieczność dolania wody)

Lampka kontrolna pokazuje, gdy w zbiorniku wody jest zbyt mało wody. Produkcja kostek lodu zostaje automatycznie przerwana.

1. Otwórz pokrywę.
2. Opróżnij tackę na kostki lodu.
3. Uzupełnić wodą pitną, zgodnie ze wskazówkami znajdującymi się w rozdziale „Tworzenie kostek lodu”. Ponieważ w urządzeniu nadal może znajdować się woda, sprawdź oznaczenie MAX na zbiorniku na wodę.
4. Teraz włóż z powrotem tackę z kostkami lodu i zamknij pokrywę.
5. Naciśnij przycisk , aby wznowić produkcję kostek lodu. Lampka kontrolna ADD WATER zgaśnie.

## Czyszczenie i konserwacja



### OSTRZEŻENIE:

- Przed rozpoczęciem czyszczenia urządzenie należy wyłączyć i odłączyć wtyczkę od zasilania.
- Urządzenia nie należy nigdy zanurzać w wodzie w celu wyczyszczenia. Zrobienie tego może prowadzić do porażenia prądem lub pożaru.



### UWAGA:

- Nie należy używać drucianych szczotek ani innych szorstkich przedmiotów.
- Nie stosować ściernych ani żrących środków czyszczących.
- Nie stosować chemikaliów, kwasów, benzyny czy produktów ropopochodnych.
- Ze względów higienicznych, po upływie 24 godzin, należy wymienić wodę w zbiorniku.
- Po zakończeniu użytkowania należy wyjąć tackę na kostki lodu. Jeśli zbiornik na wodę pozostanie otwarty, nie będą się w nim tworzyć bakterie ani pleśń.

#### Samoczyszczenie

1. Napełnij zbiornik wody wodą do znaku MAX.
2. W trybie gotowości naciśnij i przytrzymaj przycisk  przez około 5 sekund. Urządzenie przełączy się w tryb samoczyszczenia i zapala się lampka kontrolna CLEAN.
3. Po 15 minutach urządzenie przełączy się z powrotem w tryb czuwania i miga lampka kontrolna POWER.

#### Pojemnik na kostki lodu

Wyjąć tackę na kostki lodu. Wyczyść ją w ciepłej wodzie do płukania z odrobiną płynu do ręcznego mycia naczyń. Spłukać czystą wodą.

### Obudowa i wnętrze

- Obudowę i wnętrze czyścić wilgotną szmatką.
- Używać roztworu octu w wodzie.

### Spust wody resztkowej

Jeśli urządzenie nie będzie przez dłuższy czas używane, należy spuścić wodę resztkową. Postaw urządzenie na krawędzi stołu. Weź miskę i przytrzymaj ją pod otworem drenażowym, aby zlać resztki wody.

- Wyciągnij zapięcie na dole.

- Po spłynięciu pozostałej wody, włóż z powrotem korek do otworu.

### Przechowywanie

- W przypadku dłuższych okresów nieużywania zalecane jest przechowywanie urządzenia w oryginalnym opakowaniu.
- Urządzenie należy zawsze przechowywać poza zasięgiem dzieci, w suchym i odpowiednio wentylowanym miejscu.

## Usterki i sposoby ich usuwania

Problem	Możliwa przyczyna	Rozwiązanie
Urządzenie nie działa.	Brak zasilania.	Sprawdzić gniazdko za pomocą innego urządzenia. Prawidłowo podłączyć wtyczkę sieciową. Sprawdzić główne urządzenie odłączające zasilanie w sieci.
	Urządzenie jest uszkodzone.	Skontaktować się z centrum serwisowym lub wykwalifikowanych fachowcem-specjalistą.
Głośnie praca sprężarki.	Zbyt niskie napięcie zasilania.	Wyłączyć urządzenie i sprawdzić napięcie zasilania.
Lampka kontrolna ADD WATER mruga.	Konieczność dolania wody.	Dodać wodę zgodnie z opisem w rozdziale „Obsługa” ⇔ „Tworzenie kostek lodu”.
Lampka kontrolna ICE FULL mruga.	Taca na kostki lodu jest pełna.	Opróżnij tackę na kostki lodu.
Kostki lodu są zbyt małe.	Temperatura otoczenia jest zbyt wysoka.	Umieść urządzenie w chłodniejszym miejscu. Upewnij się, że jest odpowiednia cyrkulacja powietrza wokół urządzenia.
	Temperatura wody jest zbyt wysoka.	Zatrzymaj proces przygotowywania lodu. Spuść nieco wody i napełnij ponownie zimną wodą (maks. 20 °C).
	Rozmiar kostki lodu został nieprawidłowo wybrany.	Użyj przycisku  , aby wybrać rozmiar kostek lodu LARGE.
	Mniejsze kostki lodu są normalne podczas pierwszych cykli produkcyjnych.	
Kostki lodu są zbyt duże i skleją się.	Temperatura wody lub otoczenia jest zbyt niska.	Zatrzymać wytwarzanie kostek lodu. Odprowadź trochę wody i dolej letniej wody (maks. 35 °C).
Urządzenie działa, ale nie wytwarza kostek lodu.	Zablokowanie przewodu czynnika chłodniczego.	Skontaktować się z centrum serwisowym lub wykwalifikowanych fachowcem-specjalistą.
	Wyciek czynnika chłodniczego.	

### Dane techniczne

Model:..... EWB 6060 CB  
Zasilanie:..... 220–240 V~, 50 Hz  
Moc wejściowa:..... 0,8 A  
Wytwarzanie kostek lodu:..... 6,5–10 kg / 24 godz.  
Pojemność pojemnika na wodę:..... ok. 1,5 litry  
Płyn chłodzący:..... R600a / 28 g  
Gaz do wdmuchiwania izolacji:..... C<sub>5</sub>H<sub>10</sub> (cyklopentan)  
Klasa ochronności:..... I  
Climate class:..... SN / N / ST / T  
Waga netto:..... ok. 7,1 kg

Zastrzegamy sobie prawo wprowadzania zmian technicznych i projektowych w trakcie ciągłego rozwoju produktu.

To urządzenie zostało przetestowane zgodnie z wszystkimi obowiązującymi, aktualnymi dyrektywami CE i zbudowane zgodnie z najnowszymi przepisami bezpieczeństwa.

### Warunki gwarancji

Przyznajemy 24 miesiące gwarancji na produkt licząc od daty zakupu.

W tym okresie będziemy bezpłatnie usuwać w terminie 14 dni od daty dostarczenia wadliwego sprzętu z kartą gwarancyjną do miejsca zakupu wszystkie uszkodzenia powstałe w tym urządzeniu na skutek wady materiałów lub wadliwego wykonania, naprawiając oraz wymieniając

wadliwe części lub (jeśli uznamy za stosowne) wymieniając całe urządzenie na nowe.

Sprzęt do naprawy powinien być dostarczony w komplecie wraz z dowodem zakupu oraz z ważną kartą gwarancyjną do sprzedawcy w miarę możliwości w oryginalnym opakowaniu lub innym odpowiednim dla zabezpieczenia przed uszkodzeniem. W razie braku kompletnego opakowania fabrycznego, ryzyko uszkodzenia sprzętu podczas transportu do i z miejsca zakupu ponosi reklamujący.

Naprawa gwarancyjna nie dotyczy czynności przewidzianych w instrukcji obsługi, do wykonania których zobowiązany jest użytkownik we własnym zakresie i na własny koszt.

#### **Gwarancja nie obejmuje:**

- mechanicznych, termicznych, chemicznych uszkodzeń sprzętu i wywołanych nimi wad,
- uszkodzeń powstałych w wyniku działania sił zewnętrznych takich jak wylądowania atmosferyczne, zmiana napięcia zasilania i innych zdarzeń losowych,
- nieprawidłowego ustawienia wartości napięcia elektrycznego, zasilanie z nieodpowiedniego gniazda zasilania,
- sznurów połączeniowych, sieciowych, żarówek, baterii, akumulatorów,
- uszkodzeń wyrobu powstałych w wyniku niewłaściwego lub niezgodnego z instrukcją jego użytkowania, przechowywania, konserwacji, samowolnego zrywania plomb oraz wszelkich przeróbek i zmian konstrukcyjnych dokonanych przez użytkownika lub osoby niepowołane,
- roszczeń z tytułu parametrów technicznych wyrobu, o ile są one zgodne z podanymi przez producenta,
- prawidłowego zużycia i uszkodzeń, które mają nieistotny wpływ na wartość lub działanie tego urządzenia.

Karta gwarancyjna bez pieczętki sklepu, daty sprzedaży, nie wypełniona, źle wypełniona, ze śladami poprawek, nieczytelna wskutek zniszczenia, bez możliwości ustalenia miejsca sprzedaży oraz dołączonego dowodu zakupu jest nieważna.

Korzystanie z usług gwarancyjnych nie jest możliwe po upływie daty ważności gwarancji. Gwarancja na części lub całe urządzenie, które są wymieniane kończy się, wraz z końcem gwarancji na to urządzenie.

Wszystkie inne roszczenia, wliczając w to odszkodowania są wykluczone chyba, że prawo przewiduje inaczej. Roszczenia wykraczające poza tą umowę nie są uwzględniane przez tą gwarancję.

Gwarancja na sprzedany towar konsumpcyjny nie wyłącza, nie ogranicza ani nie zawiesza uprawnień kupującego wynikających z niezgodności towaru z umową.

Gwarancja oraz zawarte w niej warunki obowiązują na terenie Rzeczypospolitej Polskiej.

Dystrybutor:  
CTC Clatronic Sp. z o.o  
Ul. Brzeska 1  
45-960 Opole

## **Usuwanie**

### **Znaczenie symbolu „Pojemnik na śmieci”**



Proszę oszczędzać nasze środowisko, sprzęt elektryczny nie należy do śmieci domowych.

Proszę korzystać z punktów zbiorczych, przewidzianych do zdawania sprzętu elektrycznego, i tam proszę oddawać sprzęt elektryczny, którego już nie będą Państwo używać.

Tym sposobem pomagają Państwo unikać potencjalnych następstw niewłaściwego usuwania odpadów, mających wpływ na środowisko i zdrowie ludzi.

Tą drogą przyczyniają się Państwo do ponownego użycia, do recyklingu i do innych form wykorzystania starego sprzętu elektrycznego i elektronicznego.

Informacje, gdzie można zdać sprzęt, otrzymają Państwo w swoich urzędach komunalnych lub w administracji gminy. Twój sprzedawca i partner umowy jest również zobowiązany do bezpłatnego odbioru starego urządzenia.